



1. MGCLohfelden

Am Stadion, 34253 Lohfelden

Handy 0152 -21870414 Benjamin Nelles

Spieler steht rechts an der Bahn
über Mitte, halb rechts einspielen
Rücklauf über Loch

1 Salto

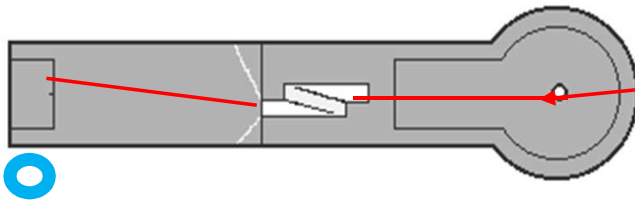

2 Schleife

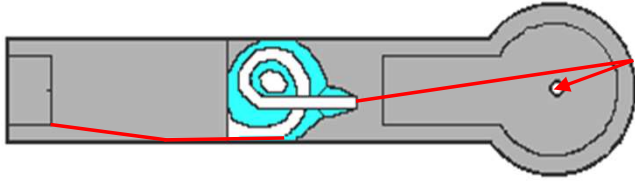

mit Vorbande einspielen (Plastikscheife)
Rücklauf links

3 Kreisplateau

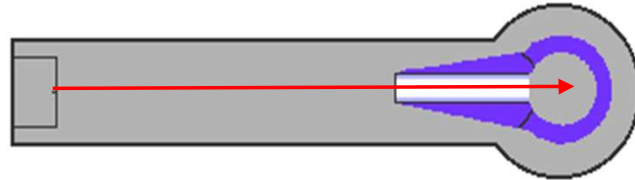

Mitte gerade
Ball des Vertrauens

4 Bodenwelle

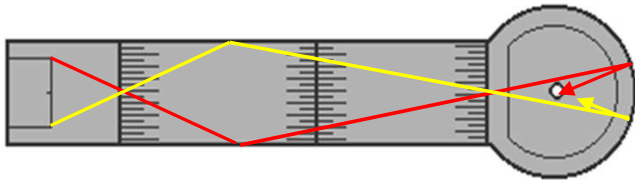

von links nach rechts, mit Schnitt
Rücklauf links
Beidseitig

5 Mittelhügel

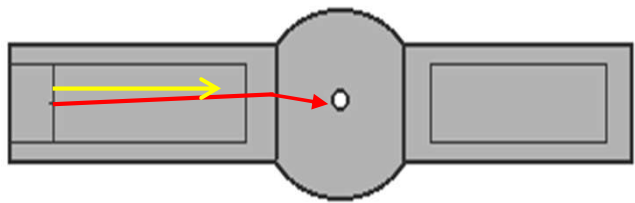

Mitte, nach links drücken
Hügel zieht rechts
Über Mitte, gerade, sehr locker spielen
Ball des Vertrauens

6 st. Kegel

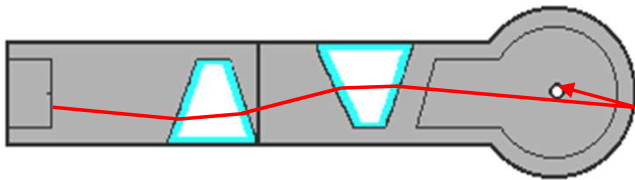

2te Loch unter Mitte, rechts drücken
Rücklauf rechts

7 Vulkan

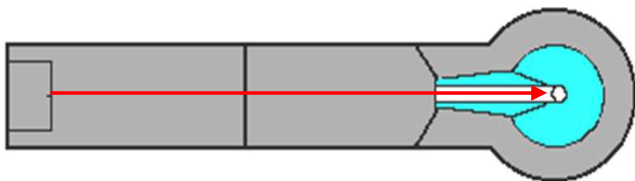

Mitte, gerade (links sichern)

8 Geradschlag mit Hindern.

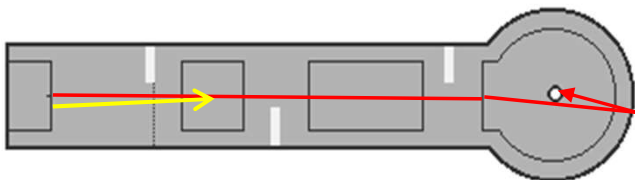

Mitte, gerade (minimal nach links)
Rücklauf rechts
unterhalb Mitte, links drücken

9 Labyrinth

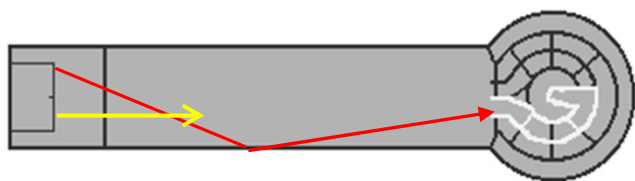

über Bande, oder gerade



Mitte, gerade

10
Röhre



unterhalb Mitte, gerade

11
Sandschale



Mitte, gerade (links sichern)

12
Blitz

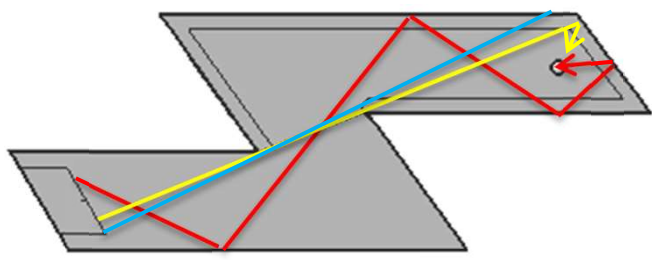

Schnittschlag (sehr leicht)

über 4 Banden

Super 10 Schlag

13
Pitauge

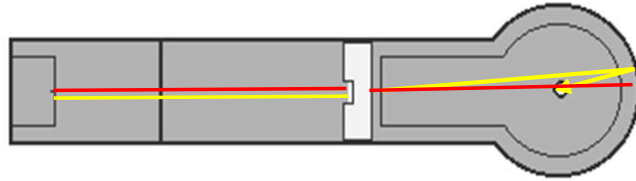

Mitte, gerade

unterhalb Mitte, minimal

links am Loch vorbei, mit Rücklauf

14
V

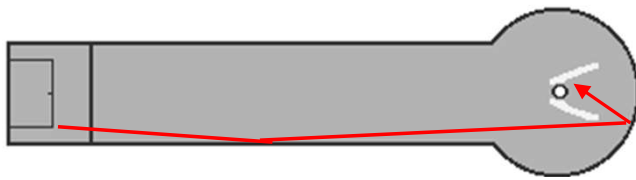

über Bande (beidseitig)

nicht zu locker spielen!!!!!!!

15
Niere

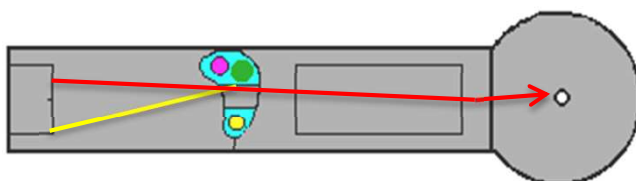

über Mitte, minimal rechts drücken

Bahn zieht hinten nach links

Innenbände

16
Netz

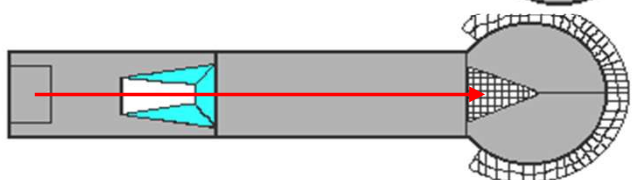

hinteres Loch, auf springen

oder normal, Löcher davor

17
Brücke

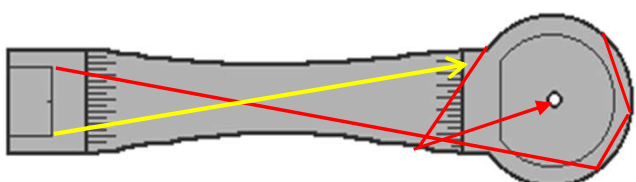

von links nach rechts, mit Schnitt

Rücklauf links

Beidseitig

18
Winkel

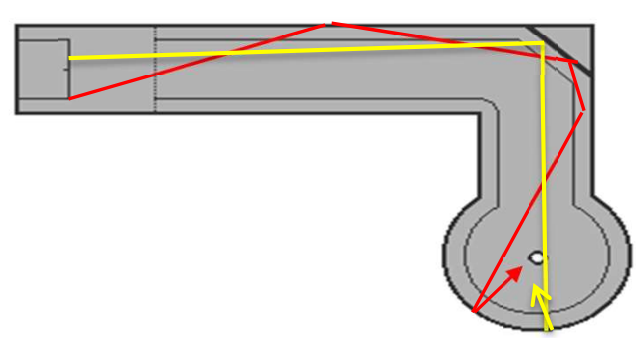

Außen, über 3 Banden

Rücklauf rechts

(überwiegend direkt)

oberhalb Mitte, etwas nach links spielen

Eine Bande Rücklauf links